

Nehmen Sie Ihr Büro mit nach Hause!

Nutzen
Sie jetzt unser
Angebot!

bungartz
Qualitätseinrichtungen auf Maß

in 7 Werktagen

fastline

lieferbar!

Bürodrehstuhl NetGo

- atmungsaktiver Netzrücken, transparente Netzbespannung
- Netzrückenhöhe 525 mm - Verstellbereich 70 mm
- Sitztiefeverstellung für unterschiedliche Beinlängen
- Sitzpolster Xtreme Schwarz und Netzrücken Schwarz
- Teppich- oder Hartbelagrollen
- integrierte Sitzneigefunktion
- Fußkreuz Silberaluminium
- Armlehnen 2D

ab **XXX,-**
zzgl. MwSt. / inkl. Versand
Verträgen und Montage



bungartz

Qualitätseinrichtungen auf Maß

Josef Bungartz GmbH
Finkenweg 14
53229 Bonn

Tel. +49 |0| 228_48 38 60
Fax +49 |0| 228_48 10 87

www.bungartz-einrichtungen.de
info@bungartz-einrichtungen.de

Besuchen Sie auch unsere Homepage
www.bungartz-büroeinrichtungen.de



ab **XXX,-**
zzgl. MwSt. / inkl. Versand
Verträgen und Montage

Sitz-Stehtisch Move 2.0

Mal hoch mal tief -
per Knopfdruck in wenigen Sekunden

- stufenlos elektromotorische Höhenverstellung 62-128 cm
- Auf-/ Ab-Funktion
- 3 Gestellfarben: Weiß, Silber, Anthrazit
- Kabelkanal und Kabelkette optional
- Erweiterungen 3. Ebene optional
- 160x80 cm - XXX,- € zzgl. MwSt.
- 180x80 cm - XXX,- € zzgl. MwSt.

In diesen 4 Farben in nur 7 Werktagen lieferbar:



Diamantweiß

Lichtgrau

Königsahorn

Akazie hell



fastline

Schnell-Lieferprogramm

fastline

Schnell-Lieferprogramm

fastline ist ein Auszug der gängigsten Produkte aus den umfangreichen Programmen „all in one“ und „endless“. Das Büromöbelprogramm fastline beinhaltet alle Produkte die Sie für eine

komplette Büroausstattung benötigen - vom Schreibtisch bis zum Bürostuhl. Innerhalb von 5 - 10 Arbeitstagen erhalten Sie Ihr neues Büro.





bungartz
Qualitätseinrichtungen auf Maß

fastline ist in den Dekoren Altweiß, Lichtgrau, Königsahorn und Akazie hell erhältlich.

Folgende Gestelle stehen zur Auswahl:

- fm11 / 4-Fuß Rundrohr
- fm66 / C-Fuß Flachkufe
Einzelsäule in Silberaluminium

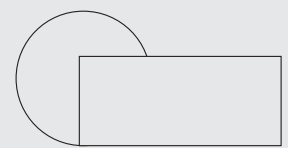
Einzelarbeitsplatz mit Besprechungsansatz



Dekor: Königsahorn
Gestell: fm11 4-Fuß Rundrohr
Gestellfarbe: Silberaluminium
Plattenform: Rechtecktisch
mit Besprechungsansatz 3/4 Kreis

Doppelarbeitsplatz

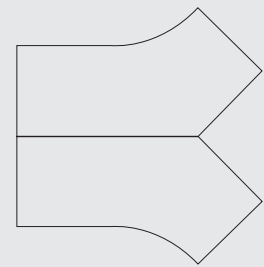

Dekor: Lichtgrau
Gestell: fm66 C-Fuß Flachkufe
Einzelsäule
Gestellfarbe: Silberaluminium
Plattenform: Winkeltisch 135°

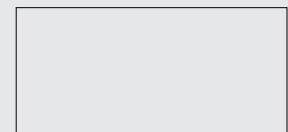

Sitz - Stehtische aus der Serie „move 2.0“ sind erhältlich als Rechteckplattenform

Dynamisches und ergonomisches Arbeiten? Alles Einstellungssache - denn der höhenverstellbare Schreibtisch lässt sich im Handumdrehen in die gewünschte Arbeitshaltung als Sitztisch bewegen. Durch optionale Kabelkanäle

lassen sich alle Tische ideal verkabeln und der verstellbare PC-Halter fährt automatisch mit hoch und runter. Die Höheneinstellung erfolgt per Tastendruck von 625 - 1285 mm mit einer Laufgeschwindigkeit von 40 mm pro Sekunde.

Schreibtischprogramm „all in one“

fm11 Vierfuß Rundrohr
stufenlose Höhenverstellung von
680 – 820 mm durch Herausdrehen
der Gestellfüße

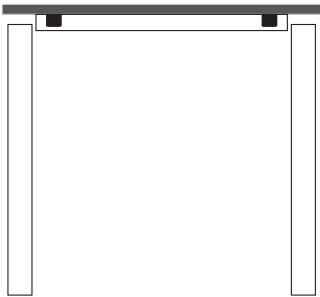

fm66 Flachkufe Einzelsäule
stufenlose Höhenverstellung von
650 – 850 mm durch Herausdrehen
der Gestellfüße

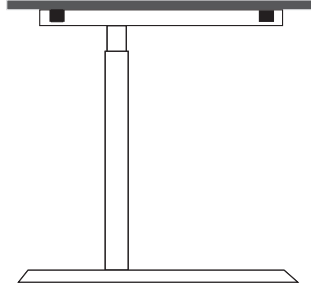

Sitz- Stehtisch „move 2.0“

T-Kufen Ausführung, mit einer elektromotorischen
Höheneinstellung per Tastensteuerung. Der Fußausleger
hat eine Länge vom 740 mm. Die Höheneinstellung
erfolgt durch zwei Elektromotoren oberhalb der telesko-
pischen Kufen von 625 bis 1285 mm auf Tastendruck.

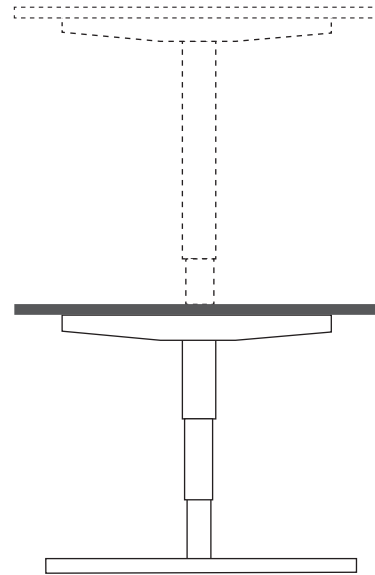

Plattenformen

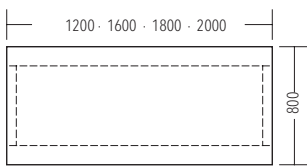

* Sitz - Stehtisch 1600 / 1800 x 800 mm

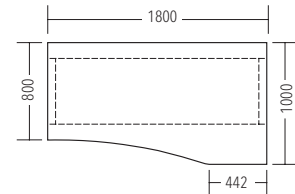
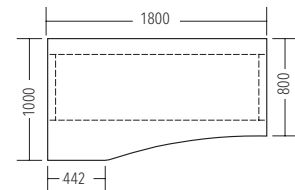
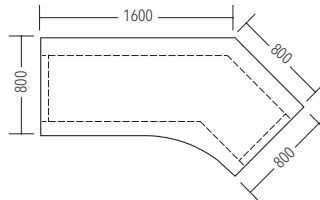
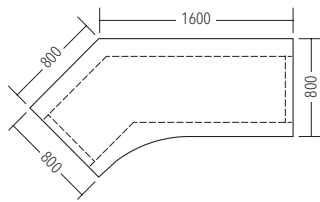

Besprechungsansätze

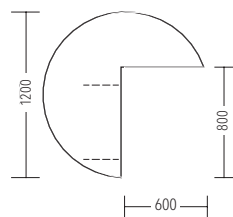
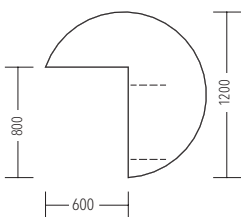

Besprechungstische

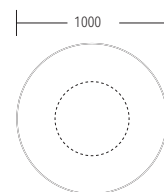
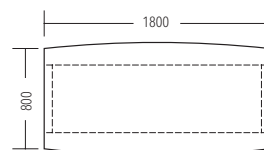

Schrankwandprogramm „endless“

Aktenregal

800 mm x 5 OH



Aktenschrank

(immer mit innenliegendem Scharnier 110°)

800 mm x 5 OH



Schiebetürenschränk

1200 mm x 2 OH

1200 mm x 3 OH



Querrolladenschrank

rechts öffnend, links öffnend

1200 mm x 2 OH

1200 mm x 3 OH



Rollcontainer

fm Rollcontainer sind serienmäßig mit Zentralverriegelung und Auszugssperre ausgestattet. Materialschale (1 HE) und Stahlschubladen (2/3 HE) werden mit Kugelführungsausügen (75% Auszug) und Hängeregistraturauszüge (6 HE) mit Teleskopvollauszügen (105% Auszug) gefertigt.



Teilung 1/2/6
440 x 800 x 540 (BxTxH)



Teilung 1/2/3/3
440 x 800 x 540 (BxTxH)
440 x 600 x 540 (BxTxH)

Stühle Alle Stühle sind mit dem Bezug X-treme schwarz erhältlich. Wahlweise sind die Gestelle Silberaluminium oder in Chrom (modellabhängig.)

feeling light



Drehstuhl

Freischwinger

start up 2



Drehstuhl mit hoher Rückenlehne

Freischwinger

NetGo



Drehstuhl mit Netzurücken

Freischwinger mit Netzurücken

Livorno



Vierbeinstuhl

Freischwinger

Griff

Sydney



Dekor

Diamant Weiß



Lichtgrau

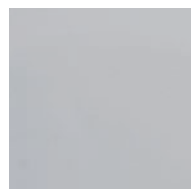

Königsahorn



Akazie hell



Metallfarbe

Silberaluminium

